



Sundays Data System

SMART PV BOX

Powered by



Sundays Data System

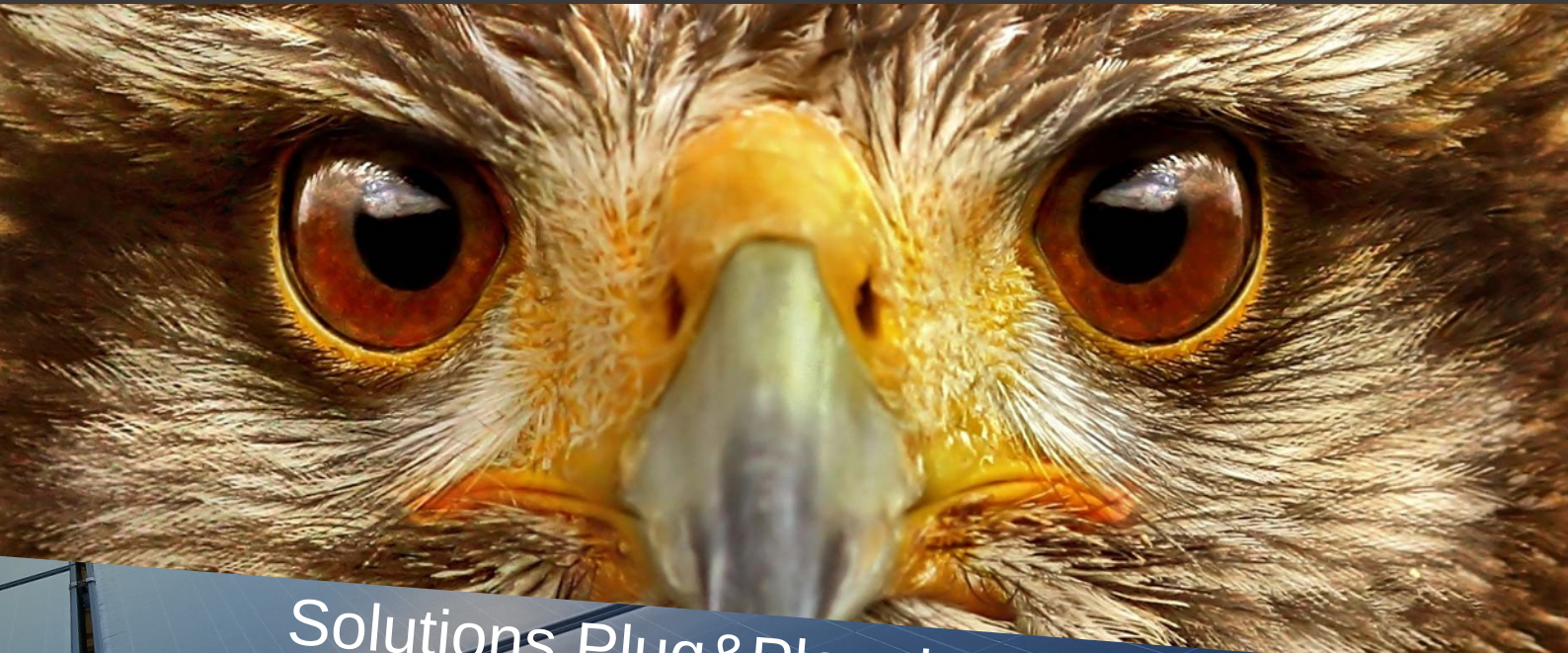

Solutions Plug&Play de supervision
d'installations photovoltaïques

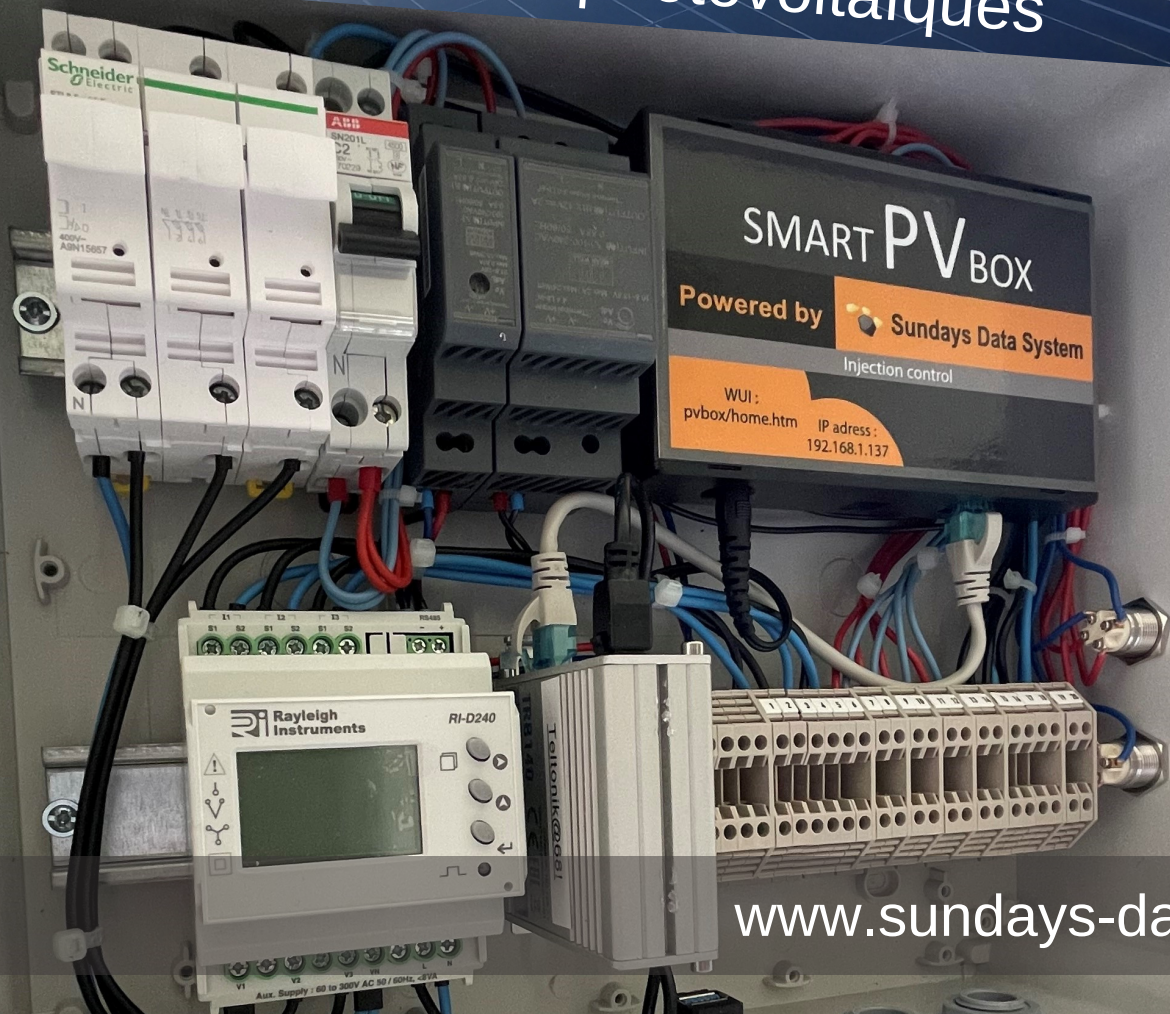

www.sundays-data.com

GAMME SMARTPVBOX

SMARTPV BOX

Powered by

Sundays Data System

SMARTPV SAT

Powered by

Sundays Data System



Les solutions SmartPVbox et SmartPVsat sont des boîtiers IP65 totalement équipés et prêts à être installés.

Qu'il s'agisse d'une installation simple avec un Solar-Log, d'une installation avec connexion 4G ou d'un système complet en autoconsommation avec comptage, nous avons la solution.

Notre gamme forte de 6 boîtiers s'adapte à chaque configuration.



2 familles, 6 produits, une gamme complète !

L'offre SmartPV s'articule autour de deux grandes familles:

SmartPVbox : Boîtiers IP65 comprenant un Solar-Log et permettant le suivi de votre centrale photovoltaïque.

SmartPVsat : Une série de boîtiers satellite aux boîtiers SmartPVbox et qui permettent d'élargir les fonctionnalités des box de base.

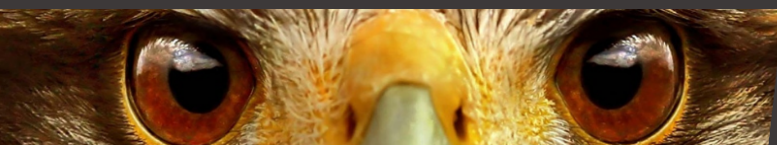

SUNDAYS DATA SYSTEM

Votre partenaire O&M et monitoring pour installations photovoltaïques

SMARTPV BOX

Powered by



Sundays Data System

Intègre en un seul boîtier le système de monitoring, son alimentation, les éléments de protection et facilite l'installation de l'ensemble.

CARACTÉRISTIQUES TECHNIQUES PRINCIPALES :

Référence produit : 259061

L x l x h (mm) : 241 x 194 x 127

Poids (kg) : 1,2kg

Protection : IP66

Plage de fonctionnement(°C) : -15°C à +60°C

Alimentation : Entrée 240 VAC / Sortie 24 VDC 0,63A

Boîtier / résistant UV : ABS capot transparent / Oui

Sorties presse-étoupe : 2x (ISO 20 – 6 à 12mm) – Dont 1 montée

Sorties RJ45 : 2 x montées et câblées

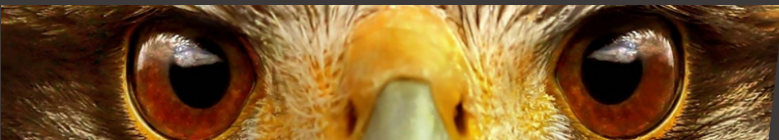

SUNDAYS DATA SYSTEM

Votre partenaire O&M et monitoring pour installations photovoltaïques

SMARTPV BOX

Powered by



Sundays Data System

Ethernet / Internet : LAN

Intégration
(exemple) :



Diagramme :



Compatibilité : Solar-Log Gateway 50, Base 15, 100, 2000 et 1 MODRS485 ou I/O, SmartPVbox Ct, Sr et Os

La référence comprend le montage et le câblage du Solar-Log. - Celui ci doit être fourni à part en fonction de la puissance de l'installation.
Emplacement suffisant pour inclure un MOD/RS485. - En supplément.

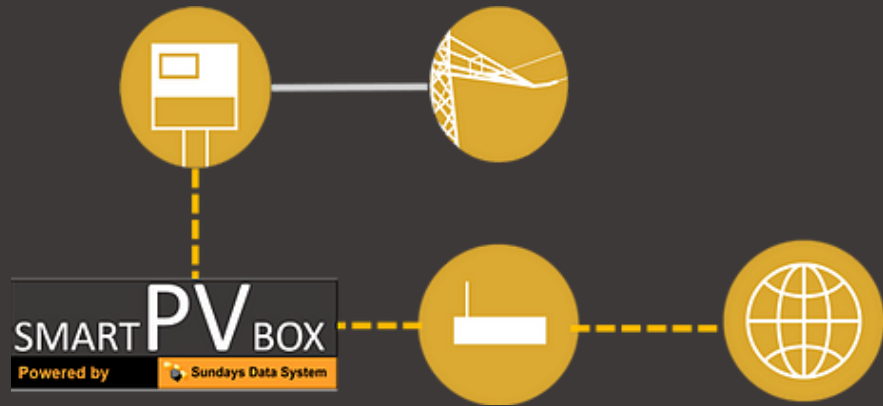
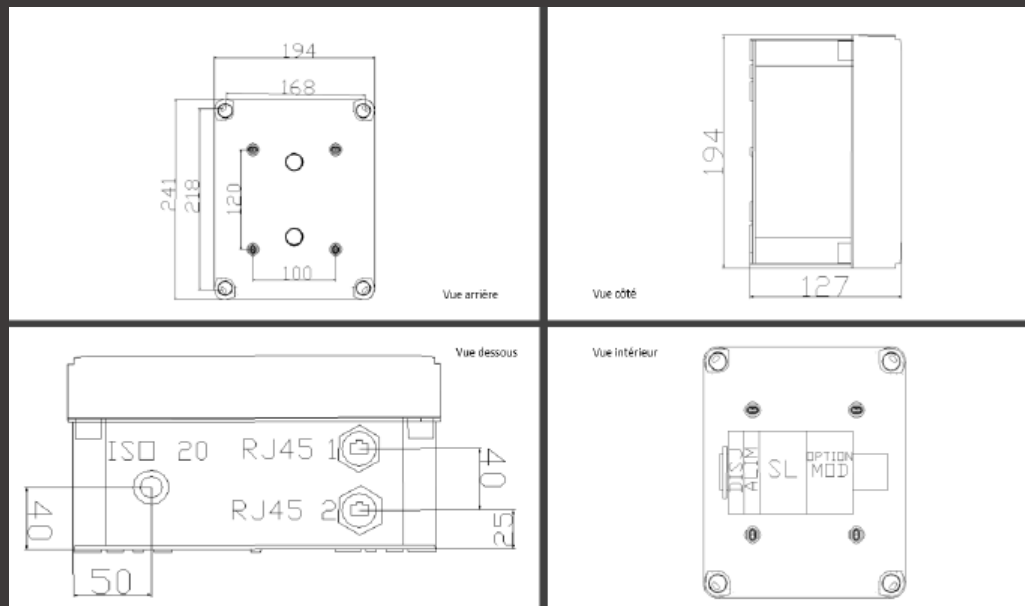
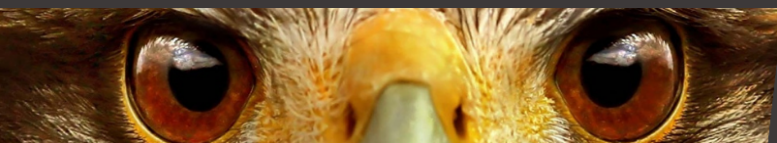

SUNDAYS DATA SYSTEM

Votre partenaire O&M et monitoring pour installations photovoltaïques

SMARTPV BOX 4G

Powered by



Sundays Data System

Permet d'intégrer en un seul boîtier le système de monitoring, son alimentation, les éléments de protection électrique, le routeur 4G et facilite l'installation de l'ensemble.

CARACTÉRISTIQUES TECHNIQUES PRINCIPALES :

Référence produit : 259062

L x l x h (mm) : 291 x 241x 168

Poids (kg) : 1,8kg

Protection : IP66

Plage de fonctionnement(°C) : -15°C à +60°C

Alimentation : Entrée 240 VAC / Sortie 24 VDC 0,63A

Boîtier / résistant UV : ABS capot transparent / Oui

Sorties presse-étoupe : 2x (ISO 20 – 6 à 12mm) – Dont 1 montée

Sorties RJ45 : 1 x montées et câblées

Sortie USB : 1 x montée et câblée (avec câble supplémentaire 1,5m)

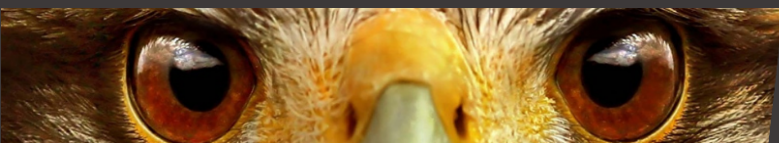

SUNDAYS DATA SYSTEM

Votre partenaire O&M et monitoring pour installations photovoltaïques

SMARTPV BOX 4G

Powered by

 Sundays Data System

Ethernet / Internet : LAN (Solar-Log) / 4G/LTE (Cat4), 3G, 2G

Intégration
(exemple) :



Diagramme :



Compatibilité : Solar-Log Gateway 50, Base 15, 100, 2000 et 1 MODRS485 ou I/O, SmartPVbox Ct, Sr et Os

La référence comprend le montage et le câblage du Solar-Log. - Celui ci doit être fourni à part en fonction de la puissance de l'installation.
Emplacement suffisant pour inclure un MOD/RS485. - En supplément.

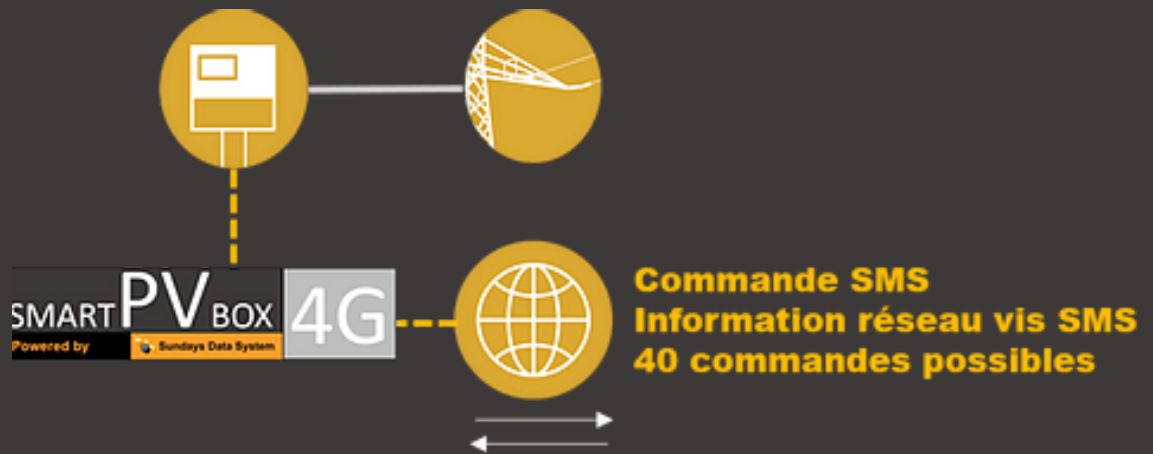
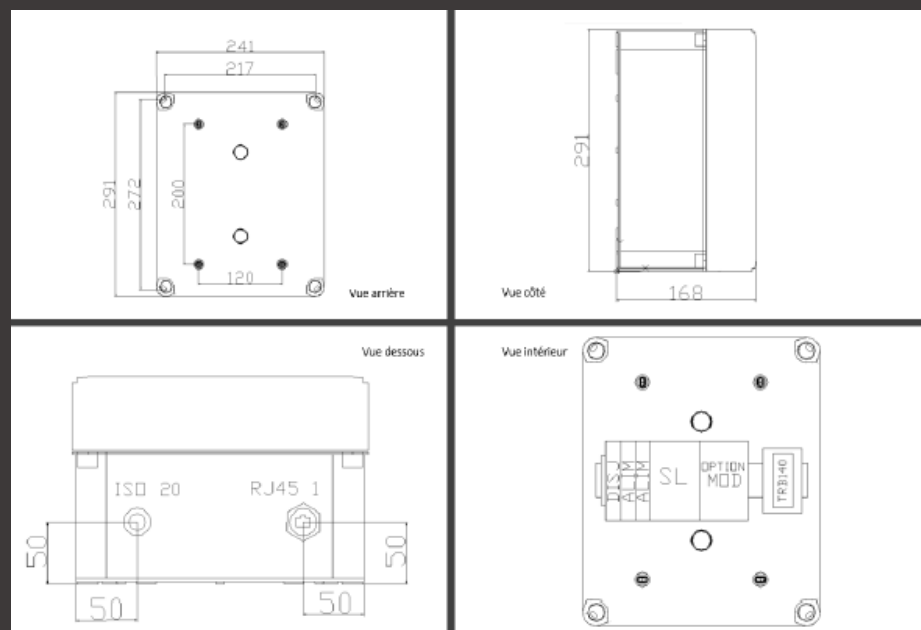
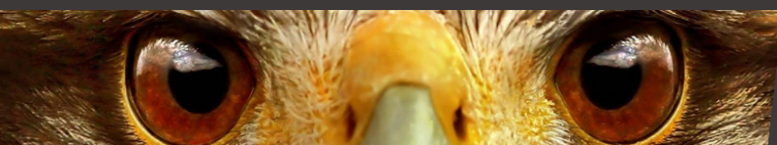

SUNDAYS DATA SYSTEM

Votre partenaire O&M et monitoring pour installations photovoltaïques

SMARTPV SAT

Ct

Powerd by



Sundays Data System

Permet de monter facilement un point de comptage (consommation ou production) et de le connecter à un Solar-Log ou à une smartPVbox.
Solution CT jusqu'à 1000A.

CARACTÉRISTIQUES TECHNIQUES PRINCIPALES :

Référence produit : 259071

L x l x h (mm) : 291 x 241 x 168

Poids (kg) : 1,9kg

Protection : IP66

Plage de fonctionnement(°C) : -15°C à +60°C

Alimentation : Entrée 240 VAC

Boitier / résistant UV : ABS capot transparent / Oui

Sorties presse-étoupe : 2x (ISO 20 – 6 à 12mm) – Montées

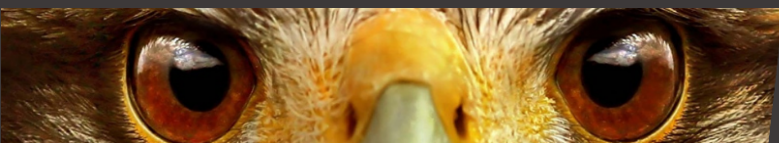
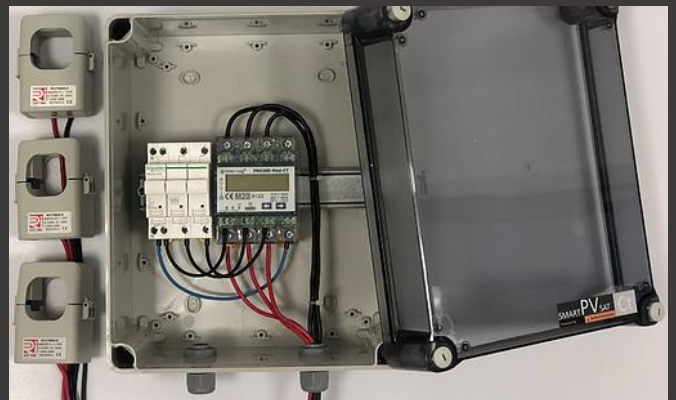

SUNDAYS DATA SYSTEM

Votre partenaire O&M et monitoring pour installations photovoltaïques

SMARTPV SAT

Ct

Powered by

 Sundays Data System

Intégration
(exemple) :



Diagramme :



Compatibilité : Solar-log Gateway 50, Base 15, 100, 2000 et smartPVbox

Non inclus: 3 transformateurs d'intensité. Préciser section et intensité lors de la commande.

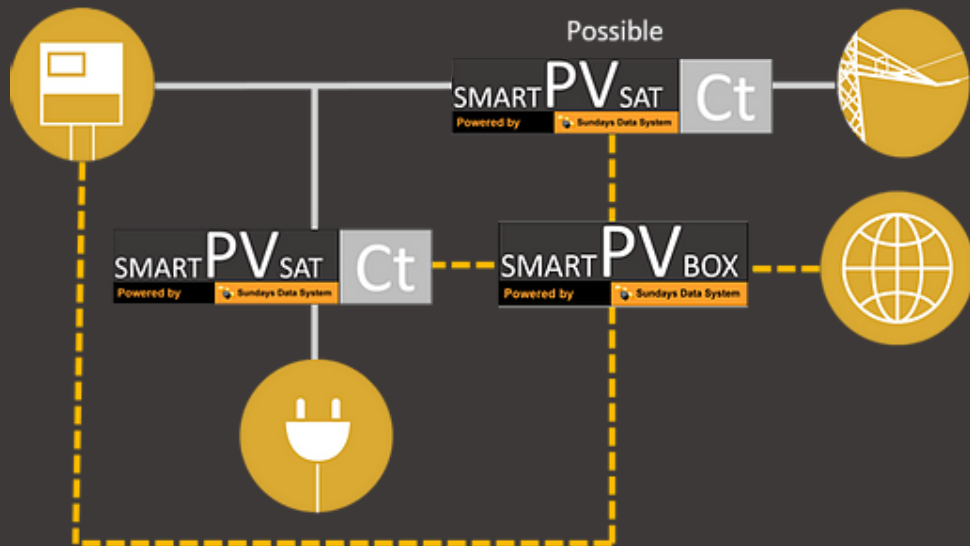
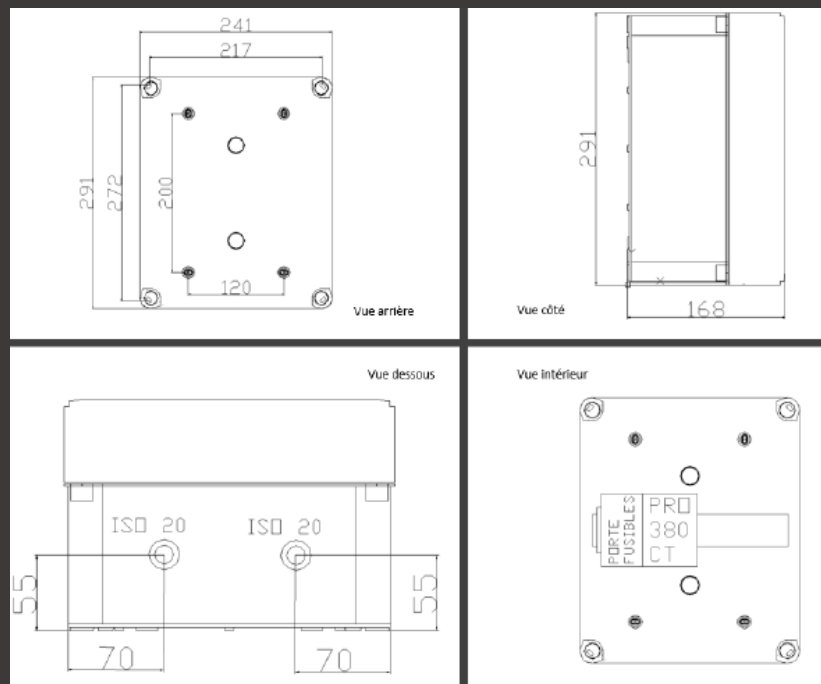
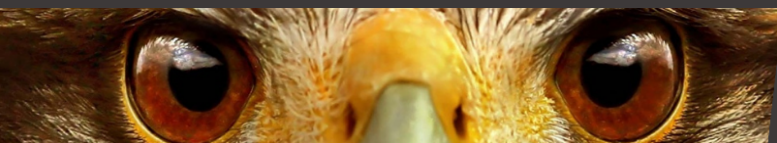

SUNDAYS DATA SYSTEM

Votre partenaire O&M et monitoring pour installations photovoltaïques

SMARTPV SAT

Sr

Powered by



Sundays Data System

Permet de monter facilement un point de comptage (Consommation ou production) et de le connecter à un Solar-Log ou une smartPVbox .
Sondes Rogowski jusqu'à 6000A.

CARACTÉRISTIQUES TECHNIQUES PRINCIPALES :

Référence produit : 259072

L x l x h (mm) : 291 x 241 x 168

Poids (kg) : 2,2kg

Protection : IP66

Plage de fonctionnement(°C) : -15°C à +60°C

Alimentation : Entrée 240 VAC

Boîtier / résistant UV : ABS capot transparent / Oui

Sorties presse-étoupe : 2x (ISO 20 – 6 à 12mm) – Montées

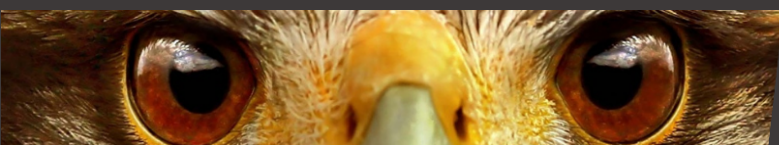

SUNDAYS DATA SYSTEM

Votre partenaire O&M et monitoring pour installations photovoltaïques

SMARTPV SAT

Sr

Powered by



Sundays Data System

Com.Solar-Log ou smartPVbox : RS485 (Solar Log)

Intégration
(exemple) :



Diagramme :



Compatibilité : Solar-Log Gateway 50, Base 15, 100, 2000 et smartPVbox

Non inclus : Kit Rogowski - Préciser section et intensité lors de la commande 600, 1000 et 3000A possibles

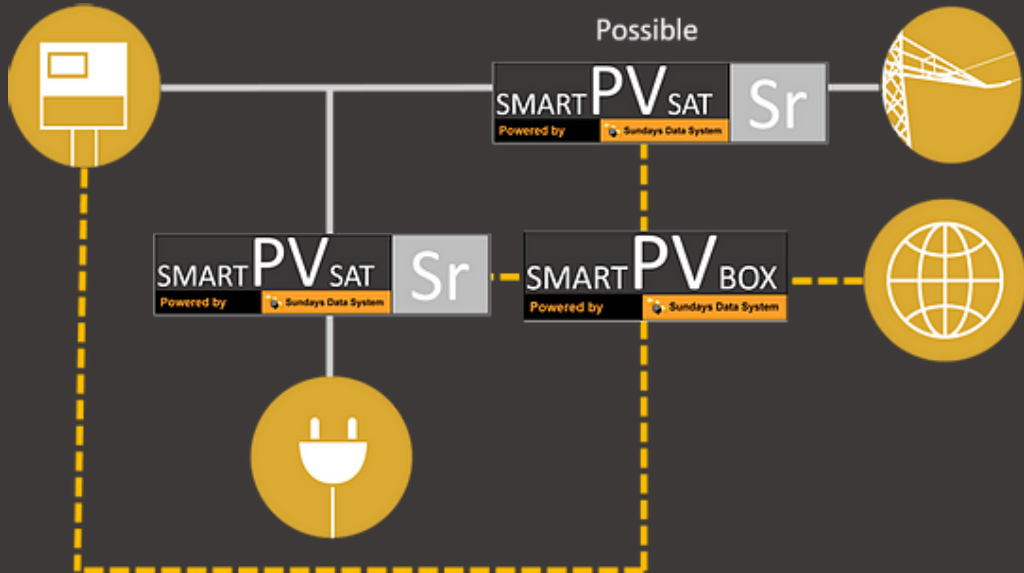
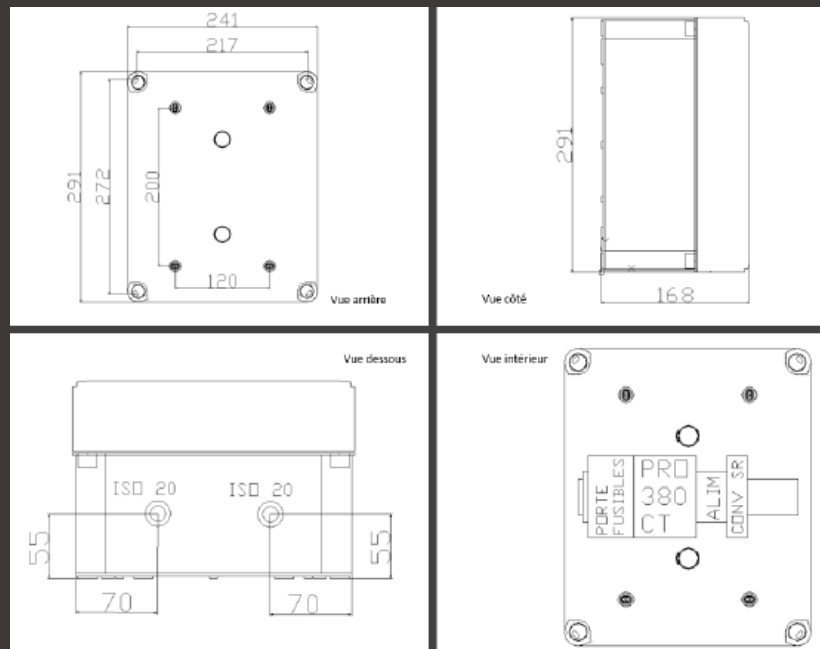
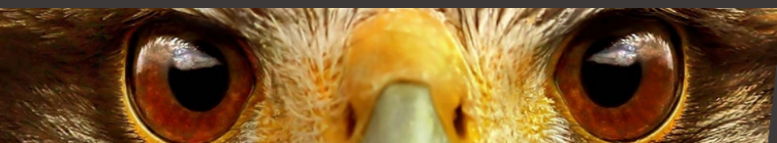

SUNDAYS DATA SYSTEM

Votre partenaire O&M et monitoring pour installations photovoltaïques

SMARTPV SAT

IC

Powered by



Sundays Data System

Permet la coupure d'installation en limitation d'injection en cas de dysfonctionnement du système de conduite.

CARACTÉRISTIQUES TECHNIQUES PRINCIPALES :

Référence produit : 259073

L x l x h (mm) : 341 x 291x 168

Poids (kg) : 2,1kg

Protection : IP65

Plage de fonctionnement(°C) : -15°C à +60°C

Alimentation : Entrée 240 VAC / Sortie 24 VDC 0,63A

Boitier / résistant UV : ABS capot transparent / Oui

Sorties presse-étoupe : 2x (ISO 20 – 6 à 12mm) – Dont 1 montée

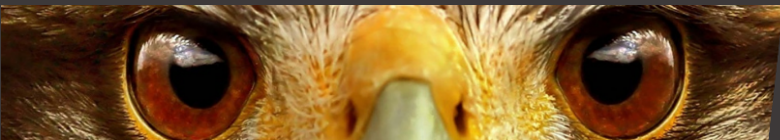
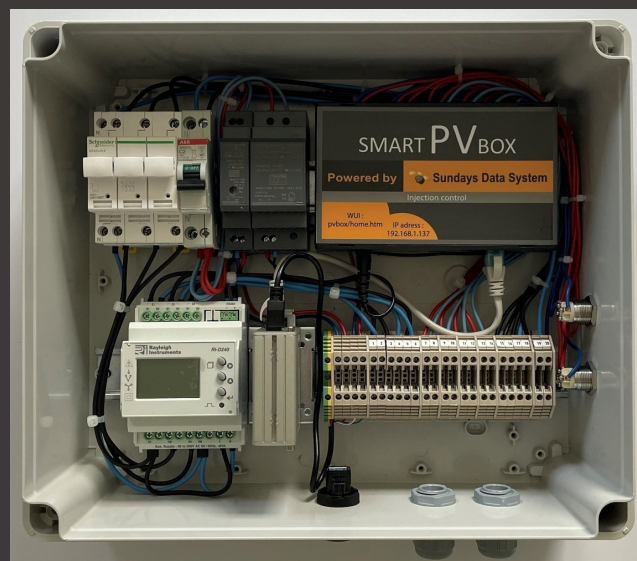

SUNDAYS DATA SYSTEM

Votre partenaire O&M et monitoring pour installations photovoltaïques

SMARTPV SAT

IC

Powered by

 Sundays Data System

Internet : 4G/LTE (Cat4), 3G, 2G

Intégration
(exemple) :



Diagramme :



Compatibilité : universelle

Ce boîtier est compatible avec tous les systèmes de monitoring existants.

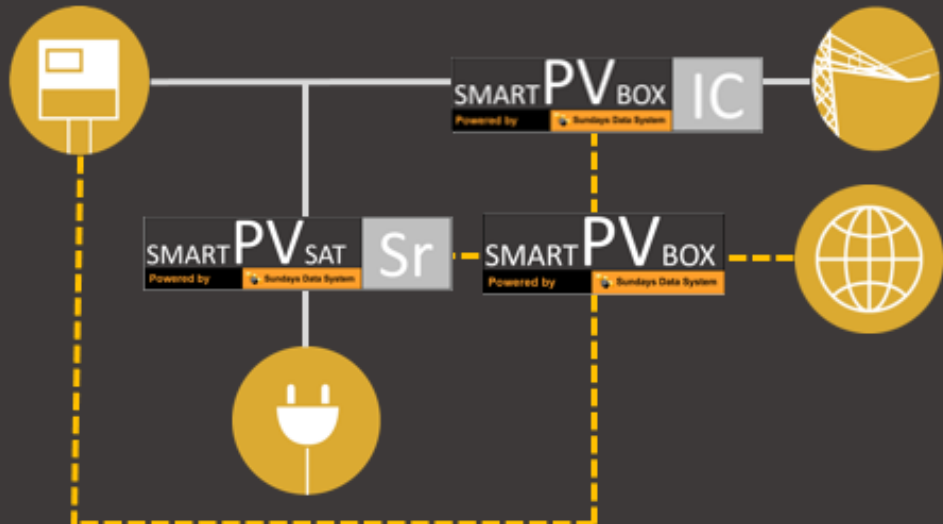
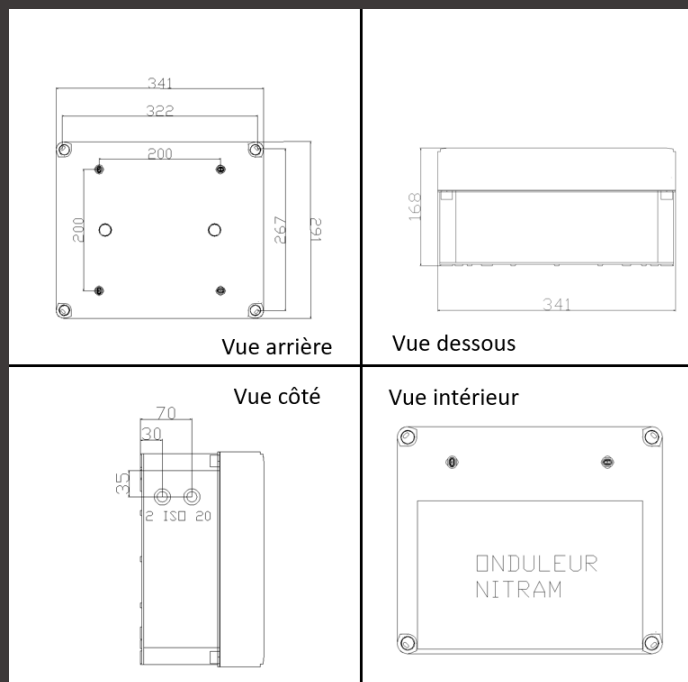
La SmartPVsatIC est livré précâblé et programmé. Il ne vous reste plus qu'à l'installer et l'alimenter.

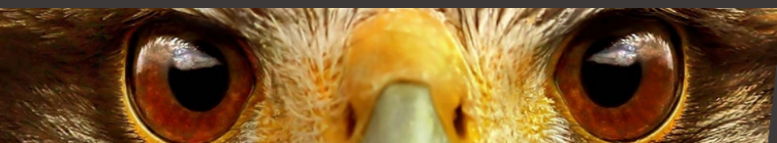

SUNDAYS DATA SYSTEM

Votre partenaire O&M et monitoring pour installations photovoltaïques

NOUVELLE FORMULE !

SMARTPV BOX

4U

Powered by



Sundays Data System

*For you

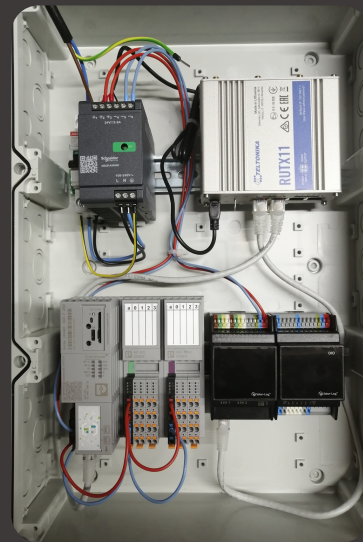
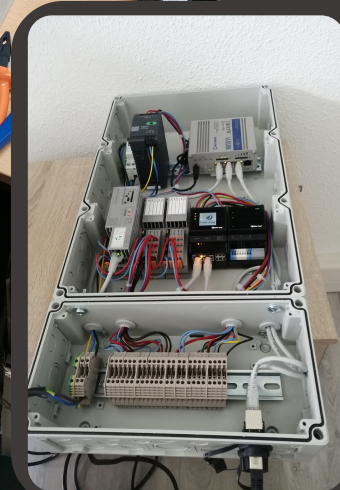

**Vous souhaitez moduler
votre propre boîtier ?**

**Nous vous le créons
sur-mesure !**

Que vous optiez pour un Solar-Log Gateway 50 ou un Solar-Log Base 2000, fusionné avec un compteur monophasé ou un compteur triphasé, nous avons la solution !

Vous pouvez y ajouter une multitude de produits présents dans notre catalogue.

Besoin de ports USB, RJ45, de presses étoupes ou même de borniers supplémentaires ? Nous avons ce qu'il vous faut.

Vous pouvez également nous demander d'y placer des routeurs 4G, des microprocesseurs en fonction de vos besoins, des sondes Rogowski... Une variété de choix s'offre à vous !

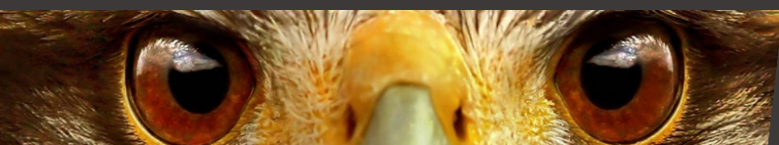

SUNDAYS DATA SYSTEM

Votre partenaire O&M et monitoring pour installations photovoltaïques



MULHOUSE

Votre contact technique
support@sundays-data.com
03 89 45 61 92

Vos contacts commerciaux
Luc MALGRAS
l.malgras@sundays-data.com
07 78 05 72 79

Marion BLIN
m.blin@sundays-data.com
06 13 16 97 35

Notre agence
10 rue Victor Schoelcher
68200, Mulhouse
09 77 90 97 08

Votre contact administratif
Marie-Claude GOETZ
mc.goetz@sundays-data.com
09 77 90 97 08